



ОАО завод «Красное Знамя»

Россия, 390043, г.Рязань,  
пр. Шабулина, д. 2а.



# ОТОПИТЕЛЬ ЭЛЕКТРИЧЕСКИЙ

(электрокотел)



Все электрокотлы серии «РусНИТ» оснащены полностью автоматической системой управления, что позволяет осуществлять самостоятельное управление микроклиматом своего дома, экономя при этом до 20% электроэнергии за счет автоматики и климат-контроля.

Возможность регулирования температуры теплоносителя позволяет использовать отопитель в системах «тёплый пол».

Производитель электрокотлов «РусНИТ» -  
ОАО завод «Красное знамя»:

- ❖ более 30 лет является поставщиком Российского Космического Агентства.
- ❖ Система качества ОАО завод «Красное Знамя» соответствует требованиям международного стандарта ИСО 9001.
- ❖ НАГРАЖДЕН Дипломом Международной Академии лидеров бизнеса и администрации **“Факел Бирмингама”**



Электроотопительное оборудование, разработанное ЗАО «РусНИТ» демонстрировалось на различных международных выставках.

### НАГРАЖДЕННЫ



**ЗОЛОТОЙ МЕДАЛЬЮ**  
43-й ВСЕМИРНОЙ ВЫСТАВКИ  
"БРЮССЕЛЬ-ЭВРИКА-94" В БЕЛЬГИИ



**СЕРЕБРЯНОЙ МЕДАЛЬЮ**  
44-й ВСЕМИРНОЙ ВЫСТАВКИ  
"БРЮССЕЛЬ-ЭВРИКА-95" В БЕЛЬГИИ



**ЗОЛОТОЙ МЕДАЛЬЮ**  
"СИБСТРОЙ 2002"



**ЗОЛОТОЙ МЕДАЛЬЮ**  
«EAST-WEST EUROINTELLECT,  
Варна, Болгария



**СЕРЕБРЯНЫЙ ДИПЛОМ**  
"100 лучших товаров России"



**ЗОЛОТОЙ ДИПЛОМ**  
"100 лучших товаров России"



**ЗОЛОТЫМ ЗНАКОМ**  
"Всероссийская марка.  
Знак качества XXI века."



**ПЛАТИНОВЫМ ЗНАКОМ**  
"Всероссийская марка.  
Знак качества XXI века."

Сертификат соответствия

№ РОСС RU.АЮ77.В02587, срок действия по 08.07.2007

## **ОТОПИТЕЛЬ ЭЛЕКТРИЧЕСКИЙ (электрокотел)**

**РУСНИТ 205К, РУСНИТ 206К,  
РУСНИТ 207К, РУСНИТ 208К  
РУСНИТ 209К**

**Руководство по эксплуатации  
РУСН. 681944.016 РЭ**

### **СОДЕРЖАНИЕ**

1. Общие указания .....	4
2. Технические данные .....	5
3. Комплектность .....	6
4. Требования безопасности .....	6
5. Устройство и порядок работы с отопителем .....	7
6. Правила эксплуатации .....	16
7. Техническое обслуживание .....	16
8. Свидетельство о приемке и продаже .....	16
9. Гарантийные обязательства .....	16
10. Транспортирование и хранение .....	18
Приложения	
1. Талон на установку .....	19
2. Отметки об обслуживании .....	19
3. Адреса и телефоны организаций, осуществляющих гарантийное и сервисное обслуживание .....	20
4. Талон на гарантийный ремонт .....	24

## 1. ОБЩИЕ УКАЗАНИЯ

Отопитель электрический типа РУСНИТ (далее отопитель) предназначен для отопления коммунальных и культурнобытовых помещений, помещений для обслуживающего персонала, дачных домиков, коттеджей и других объектов, удаленных от центрального теплоснабжения.

Отопитель не предназначен для работы в помещениях с агрессивными средами, а также для работы во влажных, взрывоопасных помещениях и для работы в помещениях с повышенными механическими нагрузками (частота вибрации более 35 Гц, максимальное вибрационное ускорение более 5 м/сек), а так же для работы в качестве проточного водонагревателя.

Отопители РусНИТ-205К предназначены для работы в однофазных системах переменного тока частотой 50 Гц номинальным напряжением 220 В с отклонением напряжения  $\pm 10\%$ .

Отопители РусНИТ - 206К, 207К, 208К, 209К предназначены для работы в трехфазных системах переменного тока частотой 50 Гц (далее по тексту первого предложения). В конструкции котлов РусНИТ - 206К, 207К, 208К, 209К предусмотрена возможность работы в однофазных системах переменного тока частотой 50 Гц номинальным напряжением 220 В с отклонением напряжения  $\pm 10\%$ .

Отопитель подключается к автономной системе отопления, наполняется теплоносителем и работает без надзора в помещениях с температурой воздуха окружающей среды не ниже  $+1^\circ\text{C}$  и не выше  $+30^\circ\text{C}$ . Влажность не более 80 %.

В отопителе предусмотрена возможность управления внешним датчиком температуры воздуха.

### ВНИМАНИЕ!

Применяемый теплоноситель должен сочетаться со всеми приборами отопительной системы. Автономная система отопления обязательно должна содержать:

- циркуляционный насос;
- предохранительный клапан;
- клапан стравливания воздуха;
- сливной вентиль.

Рекомендуется применять закрытую расширительную емкость (экспанзомат).

Для подключения отопителя к электрической сети необходимо получить разрешение местного предприятия ГОСЭНЕРГОНАДЗОР.

Корешок талона  
на гарантийный ремонт отопителя РУСНИТ \_\_\_\_\_ г. Исполнитель  
заводской № \_\_\_\_\_ изъят " \_\_\_\_\_ " 200 \_\_\_\_\_ г.

ОАО завод "Красное Знамя"  
Россия, 390043, г.Рязань,  
проезд Шабулина, 2

### ТАЛОН

на гарантийный ремонт отопителя РУСНИТ \_\_\_\_\_

заводской N \_\_\_\_\_

продан организацией \_\_\_\_\_  
наименование и адрес организации

Дата продажи \_\_\_\_\_

Штамп организации \_\_\_\_\_

подпись

" \_\_\_\_\_ " \_\_\_\_\_ 200 \_\_\_\_\_ г.

Владелец и его адрес \_\_\_\_\_

Выполнены работы по устранению неисправностей

" \_\_\_\_\_ " \_\_\_\_\_ 200 \_\_\_\_\_ г. Исполнитель \_\_\_\_\_

подпись

Владелец \_\_\_\_\_

подпись

наименование предприятия, выполнившего ремонт

М.П. \_\_\_\_\_ и его адрес

должность и подпись руководителя предприятия,  
выполнившего ремонт

## ОСОБОЕ ВНИМАНИЕ!

Запрещается подключение отопителя к электрической сети без специалиста обслуживающей организации.

## 2. ТЕХНИЧЕСКИЕ ДАННЫЕ

Таблица 1

	Наименование показателя	Значение показателя РУСНИТ				
		205К	206К	207К	208К	209К
1	Номинальное напряжение переменного тока, В	220	380 / 220			
2	Номинальная частота, Гц	50				
3	Номинальная потребляемая мощность, кВт	5	6	7	8	9
4	Значения потребляемой мощности по ступеням, кВт	2-3-5	2-4-6	2-4-7	3-5-8	3-6-9
5	Потребляемый ток при однофазном подключении, А	23	28	32	37	41
6	Потребляемые фазные токи при трехфазном подключении, А		9,6 9,6 9,6	9,6 9,6 13,7	13,7 9,6 13,7	13,7 13,7 13,7
7	Давление воды в системе отопления; не более, Мпа	0,3				
8	Диапазон регулирования температуры воздуха в отапливаемом помещении, °С	5 - 30				
9	Площадь отапливаемого помещения, кв.м	50	60	70	80	90
10	Габаритные размеры, мм	505 x 305 x 205				
11	Масса, не более, кг	11	12			
12	Емкость бака, л	7				

Класс защиты – I.

Степень защиты от влаги – брызгозащищенное исполнение.

## Сведения о содержании драгоценных металлов

Таблица 2

Наименование изделия	Наименование драгоценных металлов	Руснит 205К, 206К, 209К
Масса драгоценных металлов	золото	0,000032
	серебро	1,0584982
	палладий	0,009

### 3. КОМПЛЕКТНОСТЬ

Приложение 1

Таблица 3

№	Наименование	Количество	
		РусНИТ 205К	РусНИТ -206К, 207К, 208К, 209К
1	Котел электрический РусНИТ	1	1
2	Руководство по эксплуатации	1	1
3	Вставка плавкая ВПТ19 1А	2	2
4	Наконечник П6–6–ЛТ-07	2	3
5	Пластина РУСН.741124.067 в сборе	-	1

### 4. ТРЕБОВАНИЯ БЕЗОПАСНОСТИ

4.1. Установка, монтаж в систему и подключение отопителя к электросети производится по техническим условиям владельца электросетей в соответствии с “Инструкцией по электроснабжению индивидуальных жилых домов и других частных сооружений”, утвержденной Главгосэнергонадзора N 42-6/8-ЭТ от 21.03.94г.

4.2. Сборка, установка и подключение отопителя проводится только при отключенной электросети и выключенном отопителе. Работы должны выполняться лицами, ознакомленными с устройством отопителя, схемой подключения, настоящим руководством по эксплуатации, действующими “Правилами устройства электроустановок” (ПУЭ), “Правилами технической эксплуатации электроустановок потребителей” и “Правилами техники безопасности при эксплуатации электроустановок потребителей” (ПТЭ и ПТБ).

4.3. Конструкция отопителя РусНИТ 205К, разработана для подключения к электросети с напряжением 220 В однофазного тока частотой 50 Гц и током потребления по фазе, указанным в табл.1, с обязательным применением автоматического выключателя в стационарной проводке.

4.4. Конструкция котлов РусНИТ - 206К, 207К, 208К, 209К позволяет подключение, как к трехфазной, так и к однофазной сетям переменного тока. Обязательное требование - применение защитного автоматического выключателя в стационарной проводке.

Рекомендуемый тип автоматического выключателя АП-50-16...25А.

### ТАЛОН НА УСТАНОВКУ

Отопитель электрический РУСНИТ \_\_\_\_\_ заводской N \_\_\_\_\_

установлен в г. \_\_\_\_\_ по ул. \_\_\_\_\_

в доме N \_\_\_\_\_ кв. \_\_\_\_\_ и пущен в работу представителем

сервисной службы \_\_\_\_\_

\_\_\_\_\_ наименование организации

Представитель сервисной службы: \_\_\_\_\_

\_\_\_\_\_ подпись

Владелец: \_\_\_\_\_

\_\_\_\_\_ подпись

“ \_\_\_\_\_ ” \_\_\_\_\_ 200\_\_ г.

Приложение 2

### ОТМЕТКИ ОБ ОБСЛУЖИВАНИИ

Вид неисправности \_\_\_\_\_

\_\_\_\_\_

Выполнены работы \_\_\_\_\_

\_\_\_\_\_

Дата \_\_\_\_\_

Мастер \_\_\_\_\_

\_\_\_\_\_ подпись и штамп

## **ВНИМАНИЕ!**

Без заземления отопитель НЕ ВКЛЮЧАТЬ!

Категорически ЗАПРЕЩАЕТСЯ использовать для заземления металлоконструкции водопроводных, отопительных и газовых сетей.

4.5. Визуальный контроль целостности защитного заземления должен выполняться перед каждым включением отопителя в работу. Электробезопасность отопителя гарантируется только при правильном подсоединении его к заземлению в соответствии с действующими нормами по технике безопасности.

4.6. Ремонт отопителя и замена предохранителя производится при выключенном и отключенном от сети отопителе.

## **5. УСТРОЙСТВО И ПОРЯДОК РАБОТЫ С ОТОПИТЕЛЕМ**



5.1. Отопитель состоит из трёх основных частей: теплообменника (бака), элементов коммутации (пускатель и автоматические выключатели) и блока управления, закреплённых на основании и закрытых съёмным кожухом (рис.1).

Автоматические выключатели позволяют выбирать три ступени мощности электрокотла, подключая различные группы нагревательных элементов (ТЭНов). О подключение соответствующих групп ТЭНов сигнализируют индикаторы лицевой панели.

Теплообменник представляет собой герметичный сосуд с укрепленными в нем электронагревателями (ТЭНами), имеющий два отверстия: верхнее - для отвода прямого теплоносителя, нижнее - для подвода обратного теплоносителя. В верхней части теплообменника закреплены два датчика: датчик уровня теплоносителя и датчик температуры теплоносителя.

Блок управления служит для управления процессом нагрева теплоносителя в теплообменнике, контроля и поддержания заданной температуры теплоносителя.

На панели блока управления расположены следующие органы управления и индикации отопителя:

- регулятор  $T^{\circ}$  ВОДЫ служит для задания необходимой температуры теплоносителя в теплообменнике;
- тумблер клавишный “СЕТЬ” в положении I (включено) подаёт напряжение 220В на блок управления и циркуляционный насос;
- свечение зеленого индикатора “СЕТЬ” означает наличие
- свечение зеленых индикаторов “”, “”, означает подачу напряжения 220В на группы нагревательных элементов (ТЭНов), соответствующих ступеням потребляемой мощности (см. строку 4



Рис.1

1. Теплообменник.
2. Электроннагреватель.
3. Выходной патрубок 1,5".
4. Термовыключатель.
5. Датчик температуры и уровня воды.
6. Эcran.
7. Магнитный контактор.
8. Болт заземления.
9. Кронштейн подсоединения нейтрали.
10. Кабельный ввод.
11. Датчик температуры воздуха.
12. Автоматическое выключение.
13. Блок управления.
14. Колodka подключения датчика температуры воздуха.
15. Входной патрубок 1,5".

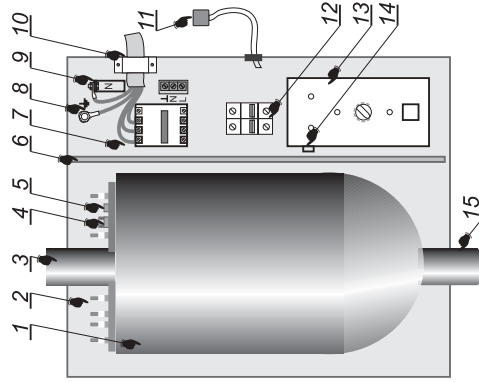

Рис. 2. Рекомендуемая схема монтажа отопительной системы

1. Предохранительный клапан (Загтм)
2. Расширительный бак (экспанзомат)
3. Отопитель РусНИТ
4. Вентиль заполнения системы
5. Воздухоотводный клапан
6. Циркуляционный насос
7. Фильтр грубой очистки
8. Вентиль сливной

**По г. Нижний Новгород и Нижегородской области**

ООО ПФК "ИПЛАН"

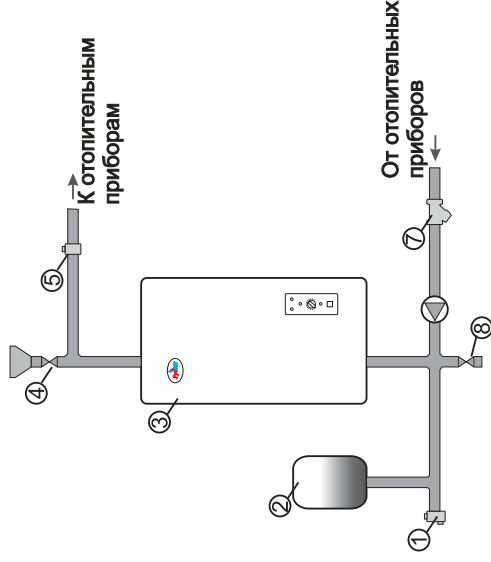
Тел.: (8312) 47-84-19

г. Нижний Новгород, ул. К. Маркса, д. 32

**По г. Краснодару и Краснодарскому краю**

ЗАО «Эконика-Техно Кубань»

Тел.: (8612) 30-25-06

г. Краснодар, ул. Уральская, д. 184/2

30-25-07

ООО «КОРС» Тел.: (8462) 94-57-31  
г. Самара, ул. Галактионовская, д. 113 Б 64-10-33

**По г.Екатеринбургу и Свердловской области:**  
ЗАО «Эконика-Техно Урал» Тел.: (3432) 59-28-58  
г. Екатеринбург, ул. Уральская, д. 59

**По г.Ижевску:**  
ЧП «Суханов А.Г.»  
г.Ижевск, ул. Пушкинская, д. 216 Тел.: (3412) 43-65-16

**По г.Хабаровску:**  
ЧП «Онищенко Ю.Б.» Тел.: (4212) 21-10-23  
г. Хабаровск, ул. Красина, д. 5, офис 11 (4212) 21-09-74

**По г.Ярославль и Ярославской, Костромской и Ивановской обл.**  
ООО «ИНТЕРМАШ»  
г.Ярославль, пр-кт Авиаторов, д.151, оф.217. Тел.: (0852) 72-44-01

**По г.Новосибирску и Новосибирской обл.**  
ООО «МДК»  
г.Новосибирск, ул. Горького, д.39, оф.410. Тел.: (3832) 10-39-74

**По г. Великий Новгород и Новгородской обл.**  
ЧП Шмунк Е. Г. “Вода и тепло” Тел.: (8162) 11-49-32  
г. В. Новгород, ул. Великая, д. 20 11-49-31

**По г. Казани и Республике Татарстан**  
Фирма «Инженер» Тел.: (8432) 77-77-22  
г. Казань, Оренбургский тракт, д. 20, оф. 201 77-77-88

**По г. Магадану и Магаданской обл.**  
ООО «Магадантехнологии» Тел.: (41322) 2-97-86  
г. Магадан, ул. Дзержинского, д. 6 2-09-89

**По г. Якутску**  
ЗАО «САБИ» Тел.: (4112) 25-79-87  
г. Якутск, ул. Автодорожная, д. 38/26

**По г. Твери и Тверской области**  
ООО «Б и Г» Тел.: (0822) 33-75-13  
г. Тверь, ул. Ордженикидзе, д. 21 33-75-18

таблицы 1):

свечение ☉ – первое значение таблицы 1;

свечение ☀ – второе значение таблицы 1;

свечение ☀☉ – третье значение таблицы 1.

5.2. Отдельного помещения для установки отопителя не требуется. Он крепится на стене в вертикальном положении в местах, удобных и доступных для установки и технического обслуживания. Рекомендуемая схема подключения отопителя в отопительную систему показана на рис.2.

Перед подключением отопителя систему отопления необходимо промыть и опрессовать.

### ВНИМАНИЕ!

**Монтаж отопительной системы должен осуществляться квалифицированными специалистами.**

5.3. Перед подключением отопителя к электросети убедитесь, что тумблер клавишный “СЕТЬ” на блоке управления и автоматические выключатели находятся в положении 0 (ВЫКЛЮЧЕНО). Соедините заземляющий провод с клеммой отопителя, используя при этом наконечник из состава ЗИПа.

Подключите отопитель к электросети согласно рис.3, рис.5, рис.6. Наконечники должны быть хорошо закреплены к проводам стационарной проводки и опаяны. Для подключения отопителя рекомендуется использовать 4-х жильный медный провод (кабель). Однофазное подключение РусНИТ-206К,207К,208К,209К производится посредством монтажа пластины (перемычки) РУСН.741124.067 (рис.3б) из ЗИПа. Установка пластины показана на рис. 3а. Площадь сечения силового кабеля указана в таблицах:

– при однофазном включении в таблице 4

Наименование отопителя	Площадь сечения каждой жилы, кв.мм	
	Медь	Алюминий
РУСНИТ 205К	4,0	6
РУСНИТ 206К	2,5	4
РУСНИТ 209К	2,5	4

Таблица 4.

– при трёхфазном включении в таблице 5

Наименование отопителя	Площадь сечения каждой жилы не менее, кв. мм	
	Медь	Алюминий
РусНИТ – 206К	1,5	2,5
РусНИТ – 207К	1,5	2,5
РусНИТ – 208К	2,5	4,0
РусНИТ – 209К	2,5	4,0

Таблица 5.

## **ВНИМАНИЕ!**

**Наличие автоматического выключателя в стационарной проводке обязательно. Электрическое подключение и заземление отопителя должно осуществляться квалифицированными специалистами в соответствии с ПУЭ. После подключения отопителя к электросети необходимо установить кожух и закрепить его винтами.**

5.4. После сборки отопительной системы, ее промывки и опрессовки, а также выполнения всех электрических соединений, система заполняется теплоносителем. Если в качестве теплоносителя используется вода, то она должна быть деминерализована (дистиллированная, либо кипяченая и профильтрованная) и не содержать примесей, способствующих накипеобразованию. При заполнении отопительной системы клапан стравливания воздуха в самой верхней точке системы должен быть открыт. Система считается полностью заполненной, когда теплоноситель покажется из этого клапана. После этого клапан приводится в рабочее состояние.

Включение отопителя в работу производится установкой тумблера клавишного СЕТЬ в положение 1 (ВКЛЮЧЕНО). Одновременно подается пьющее напряжение на колодку подключения насоса. После этого необходимо установить:

- температуру теплоносителя в системе регулятором  $T^{\circ}$  Воды;
- выбрать желаемую мощность работы отопителя в соответствии

с п. 5.1.

Горящий индикатор НАГРЕВ свидетельствует о включении в работу нагревательных элементов (ТЭНов). Оптимальный режим работы отопителя достигается установкой автоматических выключателей, и регулятора  $T^{\circ}$  ВОДЫ в такие положения, при которых будет достигнут заданный режим, при минимальном расходе электроэнергии и минимальном времени включения ТЭНов отопителя.

Выключение котла производить в следующей последовательности:

- 1) Выключить автоматы “Мощность” (положение «0»)
- 2) Выключить тумблер “Сеть” (автоматически происходит выключение насоса).

5.5. Для предотвращения аварийного режима работы отопителя имеется термовыключатель с самовозвратом, исключающий нагрев воды свыше  $90^{\circ}\text{C}$

О срабатывании термовыключателя указывает отсутствие свечения индикатора СЕТЬ.

В случае срабатывания термовыключателя необходимо выключить электродотел. Выяснить причину срабатывания термовыключателя и устранить ее.

## **По г.Санкт-Петербургу и Ленинградской области:**

НПП «Балттеплоком»

г. Санкт-Петербург, ул. 7 Советская, д. 37 Тел.: (812) 324-74-10  
271-26-92

ЗАО «Промснабкомплект» Тел.: (812) 327-86-01,  
г. Санкт-Петербург, пр-т Луначарского, д. 72, корп 1 327-86-56

ЗАО «Эконика Техно Петербург», Тел.: (812) 346-59-85  
г. Санкт-Петербург, Малый пр-т П.С., д. 54-56 346-59-86

## **По г.Иркутску и Иркутской области:**

ООО «СИБТЕПЛОКОМ» Тел.: (3952) 22-88-59, 22-46-78  
664047, г.Иркутск, ул. Пискунова, д. 54, оф. 11, 15

## **По г.Красноярску и Красноярскому краю:**

ООО «Теплоком» Тел.: (3912) 44-58-81  
660062, г.Красноярск, ул.Дубровинского, д.56, оф.10

## **По г.Владивостоку и Приморскому краю:**

ООО «Водный мир» Тел.: (4232) 26-89-32  
г.Владивосток, ул. Махалина, д. 4 (4232) 21-51-50

ООО «Аквадом» Тел.: (4232) 30-01-05  
г.Владивосток, ул. Ильичева, д. 6 (4232) 33-65-55

ООО «Модуль +» Тел.: (4232) 40-69-01  
г.Владивосток, ул. 3-я Строительная, д. 16 (4232) 40-69-02

## **По г.Калуге и Калужской области:**

ЗАО «Ремстройтехно»  
г. Калуга, ул. Азаровская, д.18 Тел.: (0842) 57-12-16

## **По г.Самаре и Самарской области:**

ООО «Эконика-Техно-Самара» Тел.: (8462) 99-93-50  
г. Самара, ул. Советской Армии, д. 235 (8462) 99-93-60

ООО ПКФ «Пластик-С» Тел.: (8462) 60-71-60  
г. Самара, ул. Аврора, 148 а

**АДРЕСА И ТЕЛЕФОНЫ ОРГАНИЗАЦИЙ, АТТЕСТОВАННЫХ  
ДЛЯ ПРОВЕДЕНИЯ ПУСКО-НАЛАДОЧНЫХ РАБОТ,  
ОСУЩЕСТВЛЯЮЩИХ ГАРАНТИЙНОЕ И СЕРВИСНОЕ  
ОБСЛУЖИВАНИЕ**

**По г.Рязани и Рязанской области:**

ЗАО НПБК "РусНИТ"

390043, г.Рязань, пр.Шабулина, 2а. Тел.: (0912) 37-85-85, 22-22-31.

Тел. горячей линии (095) 997-31-09 (круглосуточно)

**По г.Москве и Московской области:**

ООО «Диатон-Би»

Тел.: (095) 317-70-98

г. Москва, Варшавское шоссе, д.70, корп.3

317-72-98

Фирма «Доминанта-Т»

Тел.: (095) 545-71-21, 168-24-28

г. Москва, ул. Краснобогатырская, д.2,

дисп. (095) 165-68-70

оф. 608

Компания «Тайм»

г. Москва, ул. Мартеновская, д. 3а

Тел.: (095) 305-71-02

ЗАО «Эконика-Техно»

г.Москва, аллея Первой Маёвки, д.15

Тел.: (095) 374-18-45

ООО "МОВЭКС"

г.Москва, ул. Докукина, д.10.

Тел.: (095) 232-67-87, 737-61-20

ЧП «Федин В.И.»

49-й км Киевского шоссе

Тел.: (095) 436-78-99

(095) 436-76-00

ООО «Импульс-Центр»

г.Москва, Рязанский проспект, д.61 корп.5

Тел.: (095) 174-74-08

(095) 174-74-06

ООО «РСТ»

Тел.: (0966) 15-05-39, 15-08-03

Мос. обл., г. Коломна, Канатный пр-д, д. 12 (на тер. з-да «Втормет»)

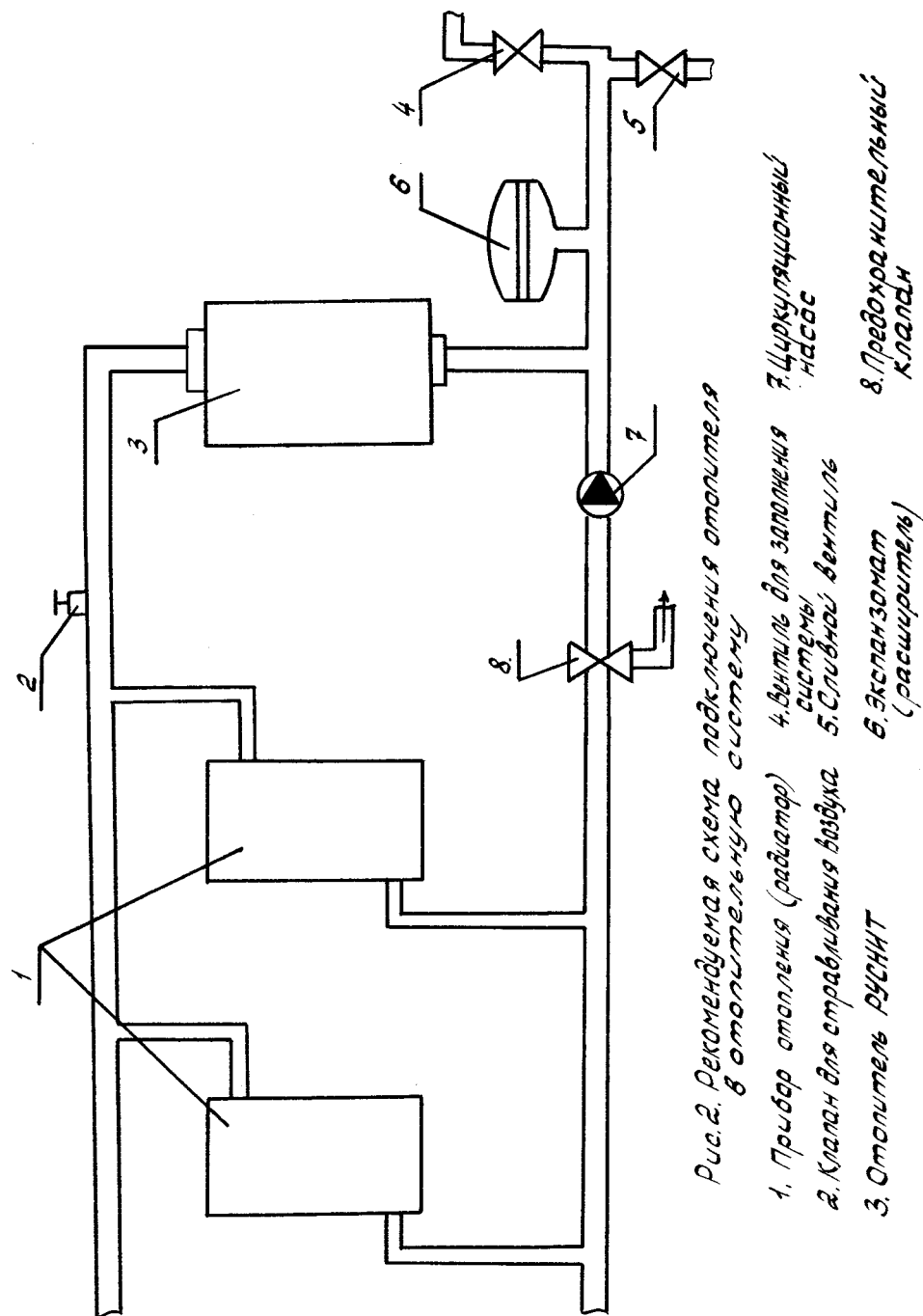

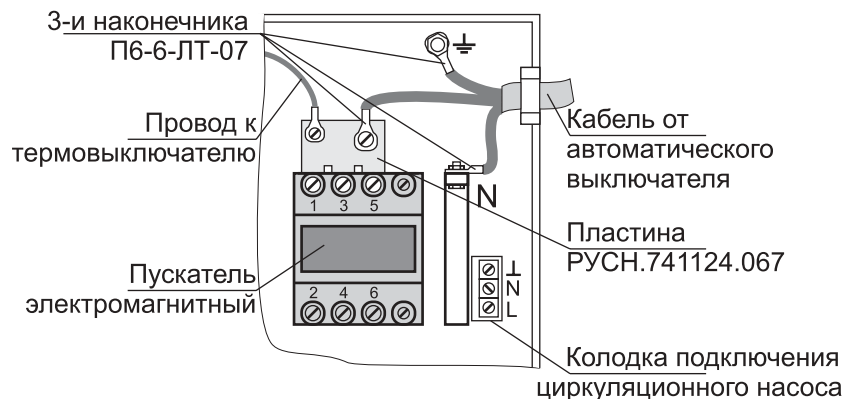

**Рис.3а** Эскиз подключения РусНИТ-206К, 207К, 208К, 209К к однофазной сети

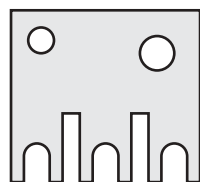

**Рис.3б** Пластина РУСН.741124.067

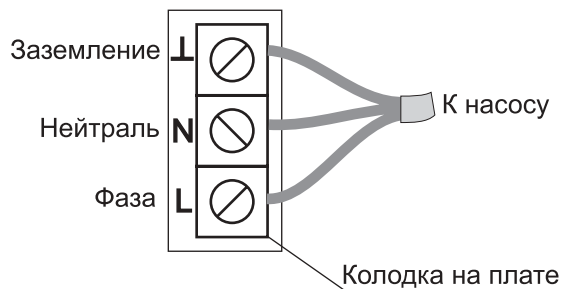

**Рис.4** Подключение циркуляционного насоса

давление;

е) несоблюдение потребителем правил эксплуатации и обслуживания;

ж) небрежное хранение и транспортировка отопителя как потребителем, так и любой другой организацией;

з) ремонт отопителя потребителем;

и) использование отопителя не по назначению;

к) утерян талон на гарантийное обслуживание.

л) отопитель работает в режиме проточного водонагревателя.

9.4. Изделие, утратившее товарный вид по вине потребителя, обмена по гарантийным обязательствам не подлежит.

9.5. При обнаружении неисправностей в отопителе потребитель обязан не демонтируя его из системы, вызвать работника сервисной службы. Решение о гарантийной или платной форме выполнения ремонта в течение гарантийного срока принимается работником сервисной службы после установления причин неисправности

9.6. Гарантийный срок хранения отопителя 1 год с даты изготовления.

## 10. ТРАНСПОРТИРОВАНИЕ И ХРАНЕНИЕ

10.1. Транспортирование отопителя необходимо производить в упакованном виде в закрытых транспортных средствах железнодорожным, автомобильным, воздушным или речным транспортом.

10.2. Отопитель следует хранить в заводской упаковке в закрытых помещениях с естественной вентиляцией при температуре от минус 5°C до плюс 45°C с относительной влажностью не более 75%.

10.3. При нарушении потребителем правил перевозки и хранения отопителя предприятие-изготовитель ответственности за его сохранность не несет.

## 8. СВИДЕТЕЛЬСТВО О ПРИЕМКЕ И ПРОДАЖЕ

Отопитель электрический РУСНИТ \_\_\_\_\_ N \_\_\_\_\_

заводской номер

соответствует техническим условиям и признан годным для эксплуатации.

Дата выпуска “\_\_\_” \_\_\_\_\_ 200 г.

Штамп ОТК

Продан \_\_\_\_\_  
наименование предприятия торговли

Дата продажи \_\_\_\_\_

## 9. ГАРАНТИЙНЫЕ ОБЯЗАТЕЛЬСТВА

9.1. Предприятие-изготовитель гарантирует нормальную работу отопителя в течение 12 месяцев при условии выполнения пуско-наладочных работ, аттестованной для проведения таких работ организацией в соответствии с ПУЭ, ПТЭ и ПТБ. Адреса организаций, аттестованных для проведения пуско-наладочных работ указаны в приложении 3, более подробную информацию Вы можете получить в торгующих организациях.

Пуско-наладочные работы предусматривают:

- проверку правильности подключения отопителя к системе отопления;
- проверку правильности подключения отопителя к электрической сети и циркуляционному насосу;
- инструктаж потребителя по правилам эксплуатации.

9.2. Гарантийный талон заполняется торговой организацией.

9.3. Рекламации на работу отопителя не принимаются, бесплатный ремонт и замена отопителя не производится в следующих случаях, если:

- а) пуско-наладочные работы проведены без привлечения сервисной службы;
- б) параметры электрической сети не соответствуют значениям, указанным в разделе 1 “Общие указания”;
- в) отсутствует заземление отопителя;
- г) подготовка отопительной системы и теплоносителя к заполнению проведена с нарушениями п. 5.4;
- д) в системе отопления отсутствует предохранительный клапан на

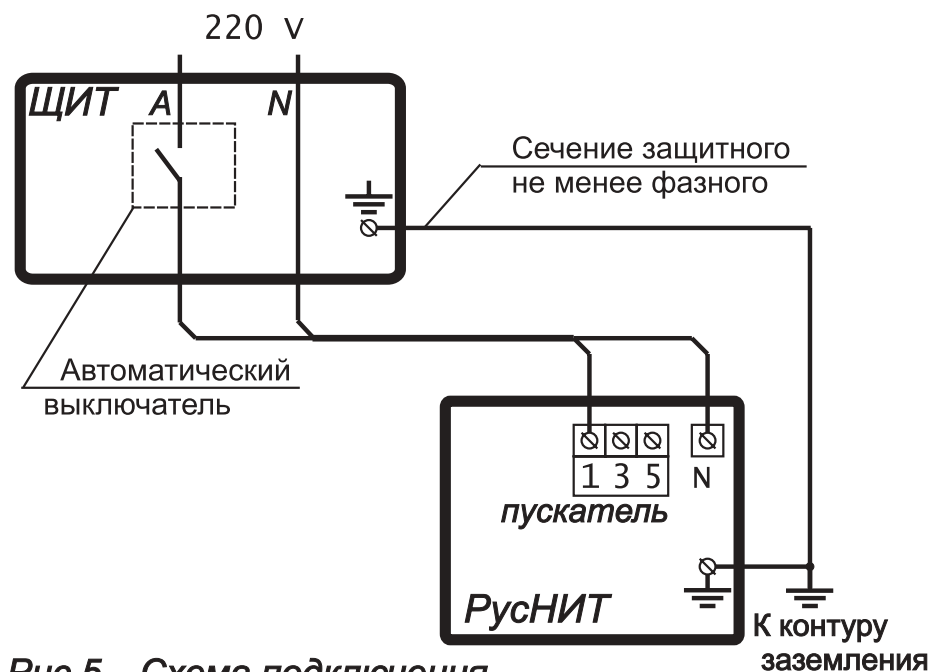

**Рис.5** Схема подключения к однофазной сети РусНИТ-205К, (206К, 207К, 208К, 209К- с использованием пластины РУСН.741124.067)

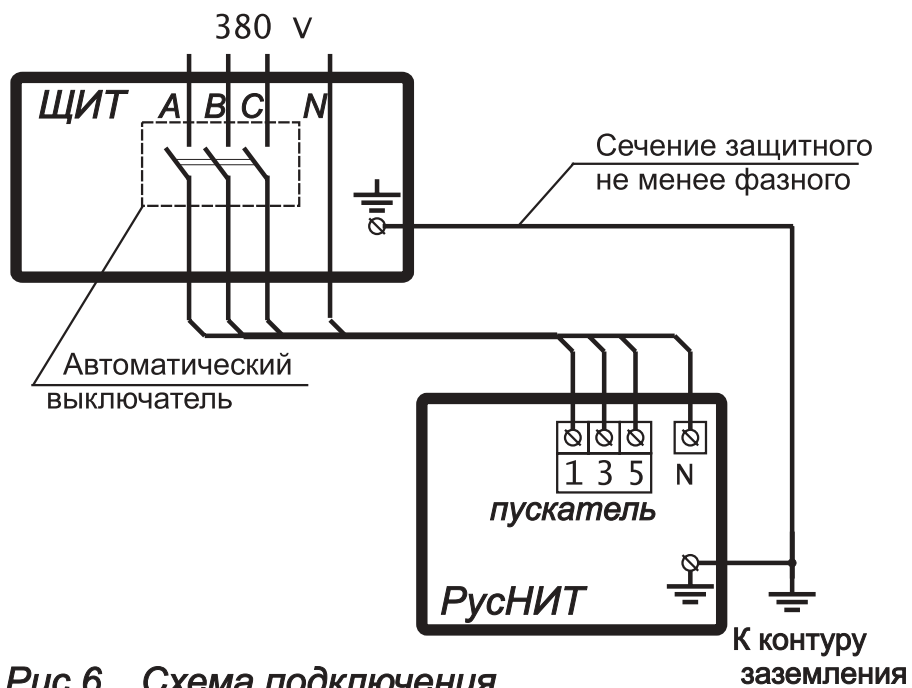

**Рис.6** Схема подключения РусНИТ-206К, 207К, 208К, 209К к трехфазной сети

После того, когда температура воды в теплообменнике будет значительно ниже 75°C произойдет повторное включение термо-выключателя.

5.6. Конструкция котлов РусНИТ 205К, 206К, 209К предусматривает возможность использования выносного датчика температуры воздуха (типа COLIBRI, TERMES и др.) или хронотермостата.

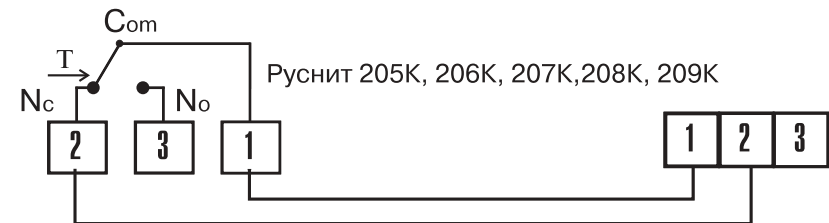

## 6. ПРАВИЛА ЭКСПЛУАТАЦИИ

Срок службы отопителя – 8 лет. Он зависит от правильной эксплуатации изделия. Электронагреватели трубчатые (ТЭНы) будут служить дольше, если вода в системе будет подготовлена (см.п.5.4.) и её температура в теплообменнике будет не более 65°C. При этой температуре происходит значительно меньшее накипеобразование на поверхности ТЭНа, остается высоким его КПД и увеличивается срок службы. **КАТЕГОРИЧЕСКИ ЗАПРЕЩАЕТСЯ** включать отопитель в сеть в случае замерзания теплоносителя в системе отопления.

## 7. ТЕХНИЧЕСКОЕ ОБСЛУЖИВАНИЕ

7.1. Техническое обслуживание отопителя в эксплуатации рекомендуется проводить по окончании отопительного сезона специалистам электротехнической и сантехнической аппаратуры сервисной службы. При этом необходимо подтянуть винты крепления проводов, подходящих к ТЭНам и контактам электромагнитного пускателя, а так же к зажимам заземления.